

サンダイヤ オイルタンク 仕様書

型 式		分 類 記 号
KS2-490		HJ
仕 様 明 細 書		
容 積	450 リットル	
容 量	405 リットル	
使用燃料	灯 油	
種 類	据置式（脚部固定）・屋外用	
本体材質	溶融亜鉛メッキ鋼板	
本体板厚	2.0mm	
脚材質	亜鉛メッキパイプ	
脚材寸	φ50.8mm	
脚板厚	1.6mm	
溶接	シーム溶接、CO ₂ アーク溶接	
塗装	ポリエステル樹脂静電粉体塗装	
検査	本体密閉後、49kPaの空気圧による全数検査	
包装	PEシート、エアキャップ	
油量計	無指向性フロート上下表示式	
給油口	φ60mm	
通気管	φ25.4、40メッシュ金網付	
送油口	Rc3/4 めねじ ストレーナバルブ（R3/4×Rc1/2） φ8鋼管用ジョイント付	
塗装色	本体・脚（ライトベージュ21）	
完成重量	約92kg	

注）タンクの設置については、据付説明書をご覧のうえ正しく設置してください。

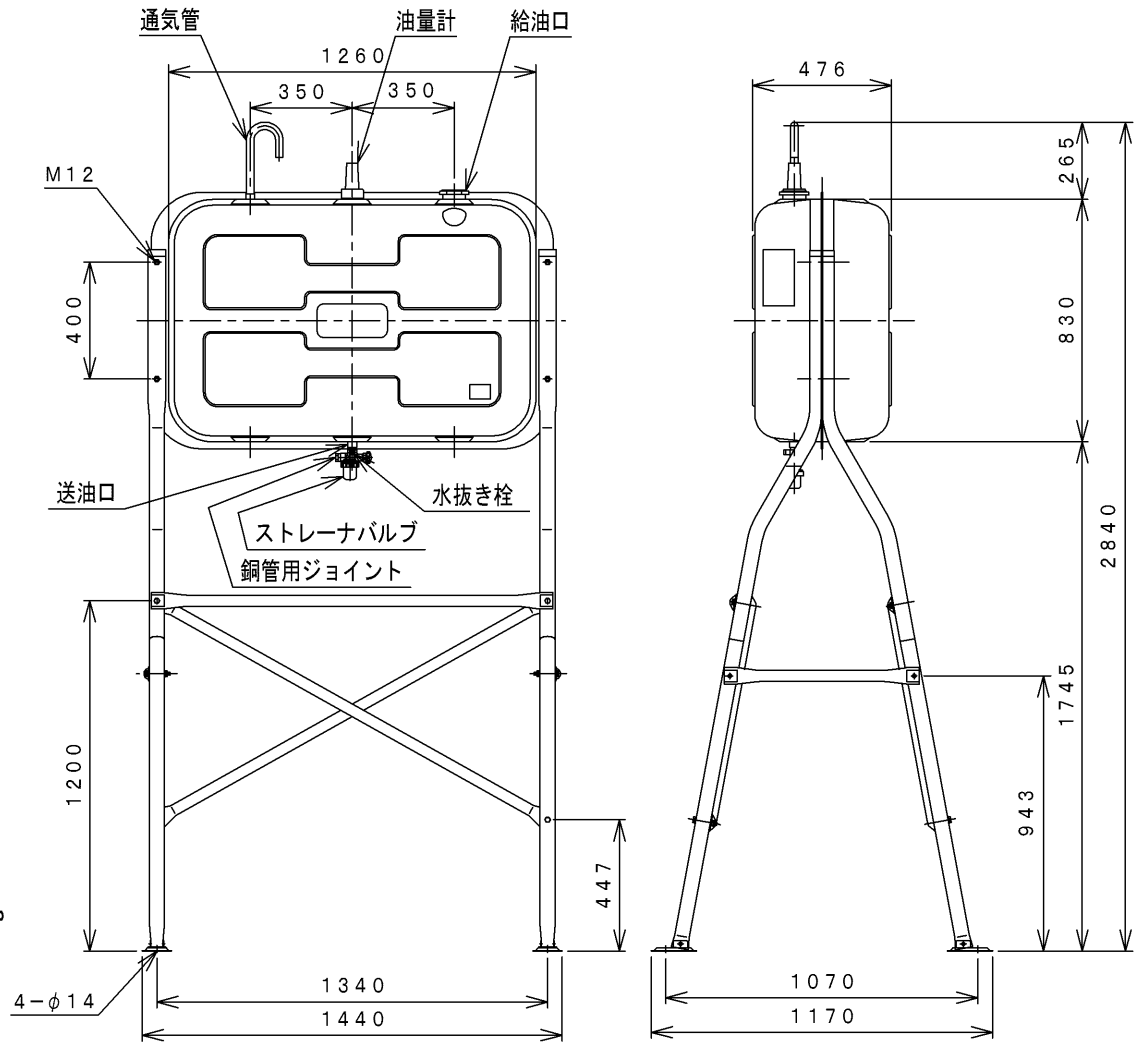

オイルタンク部品一覧図

型式	分類記号
KS2-490	HJ

別梱包品

タンク本体 1個

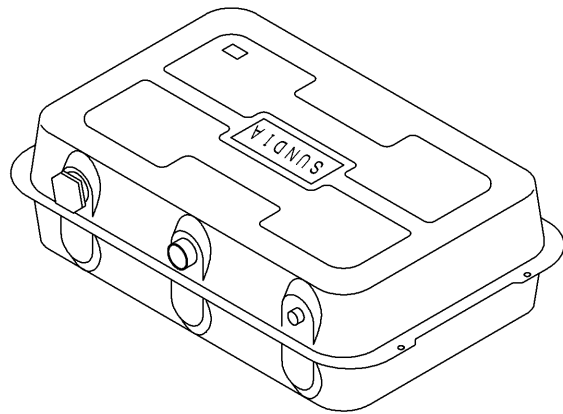

別梱包品

パイプA 4本

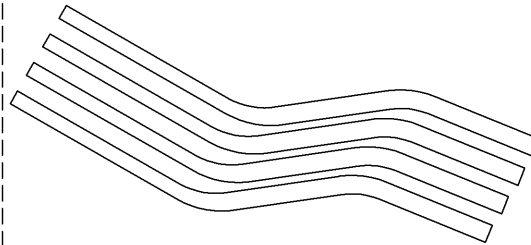

パイプC 4本

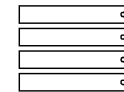

パイプB 4本

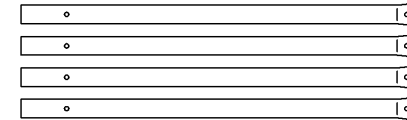

別梱包品

補強フレームA 2本

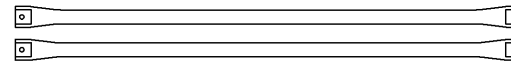

補強フレームB 1本

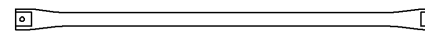

補強フレームC 2本

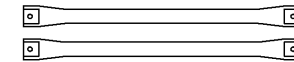

部品箱梱包品

油量表 1個

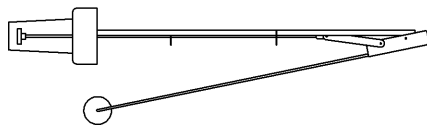

ストレーナバルブ 1個

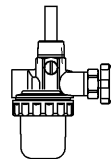

脚プレート 4個



通気管 1個

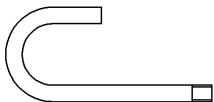

脚キャップ 4個



ジョイント 1個



ボルト・ナットセット



M12×110 4セット

M10×70 14セット

※オプション部品は記載されていません。