

サンダイヤ オイルタンク 仕様書

型 式		分 類 記 号
KS2-490		KJ
仕 様 明 細 書		
容 積	450 リットル	
容 量	405 リットル	
使用燃料	灯 油	
種 類	据置式（脚部固定）・屋外用	
本体材質	溶融亜鉛メッキ鋼板	
本体板厚	2.0mm	
脚材質	亜鉛メッキパイプ	
脚材寸	φ50.8mm	
脚板厚	1.6mm	
溶接	シーム溶接、CO ₂ アーク溶接	
塗装	ポリエステル樹脂静電粉体塗装	
検査	本体密閉後、49kPaの空気圧による全数検査	
包装	PEシート、エアキャップ	
油量計	無指向性フロート上下表示式	
給油口	φ60mm	
通気管	φ25.4、40メッシュ金網付	
送油口	Rc3/4 めねじ ストレーナバルブ（R3/4×Rc1/2） φ8鋼管用ジョイント付	
塗装色	本体・脚（ライトベージュ21）	
完成重量	約80kg	

注) タンクの設置については、据付説明書をご覧のうえ正しく設置してください。

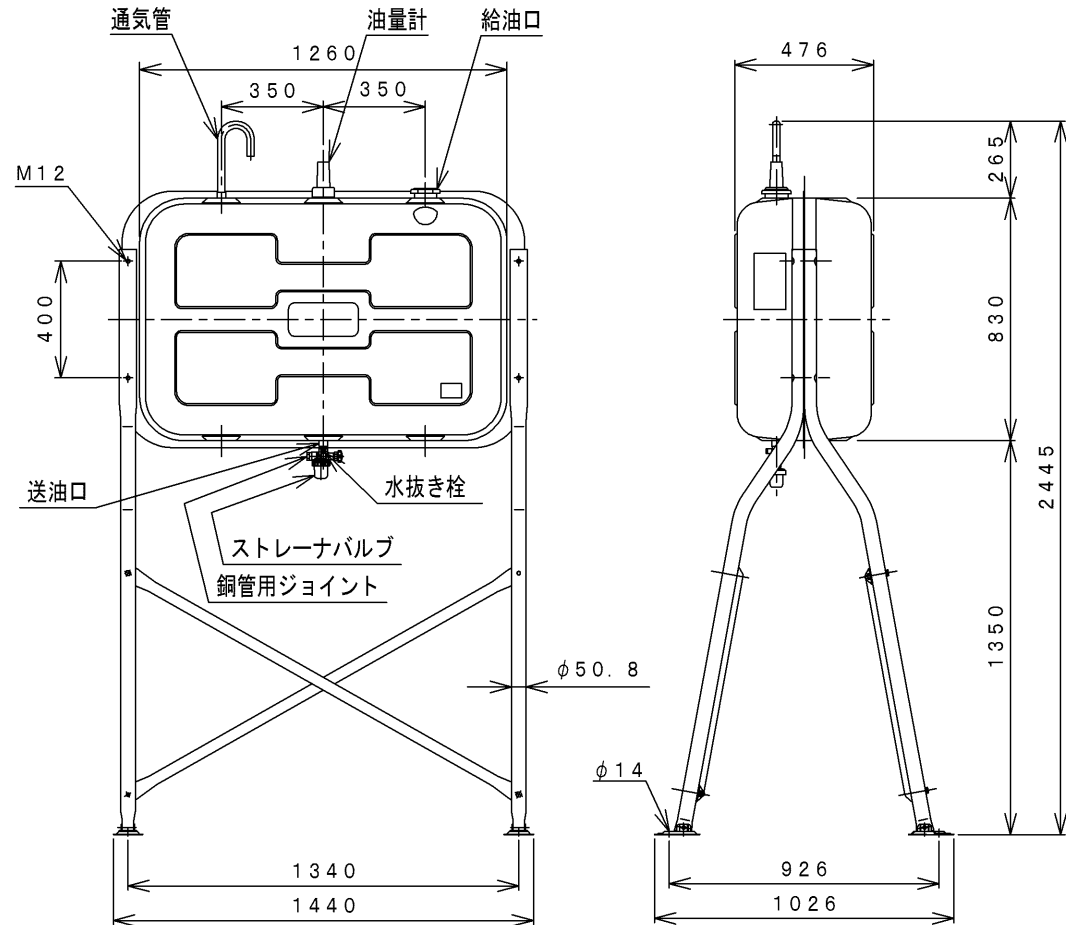

オイルタンク部品一覧図

型 式	分類記号
KS2-490	KJ

別梱包品

タンク本体 1個

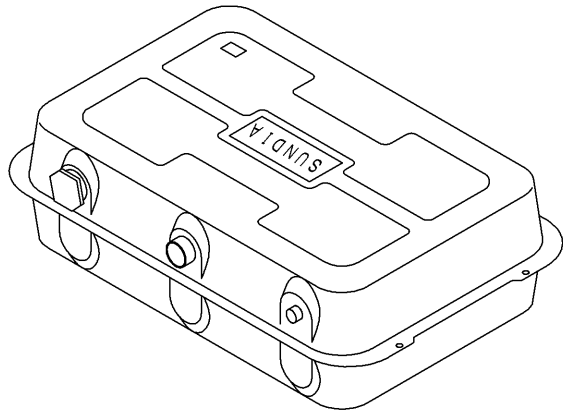

部品箱梱包品

油量計 1個

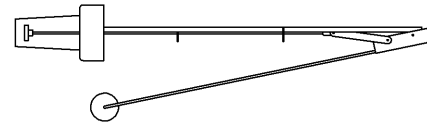

通気管 1個

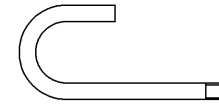

ストレーナバルブ 1個

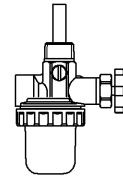

ジョイント 1個



脚キャップ 4個



別梱包品

脚 4本

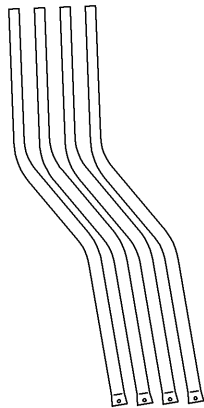

別梱包品

補強フレーム 2本

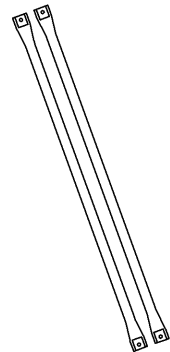

脚プレート 4個

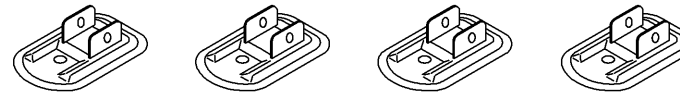

ボルト・ナットセット

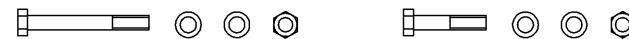

M12×100 4セット

M10×70 8セット

※オプション部品は記載されていません。