

# サンダイヤ オイルタンク 仕様書

型式		分類記号
KS3-200		HJ
仕様明細書		
容量	220 リットル	
積容量	198 リットル	
使用燃料	灯油	
種類	据置式(脚部固定)・屋外用	
本体材質	溶融亜鉛メッキ鋼板	
本体板厚	1.6mm	
脚材質	亜鉛メッキパイプ	
脚材寸	φ50.8mm	
脚板厚	1.6mm	
溶接	シーム溶接、CO <sub>2</sub> アーク溶接	
塗装	ポリエステル樹脂静電粉体塗装	
検査	本体密閉後、49kPaの空気圧による全数検査	
包装	PEシート、エアキャップ	
油量計	無指向性フロート上下表示式	
給油口	φ60mm	
送油口	Rc3/4 めねじ ストレーナバルブ (R3/4×Rc1/2) φ8鋼管用ジョイント付	
塗装色	本体・脚 (ライトベージュ21)	
完成重量	約63kg	

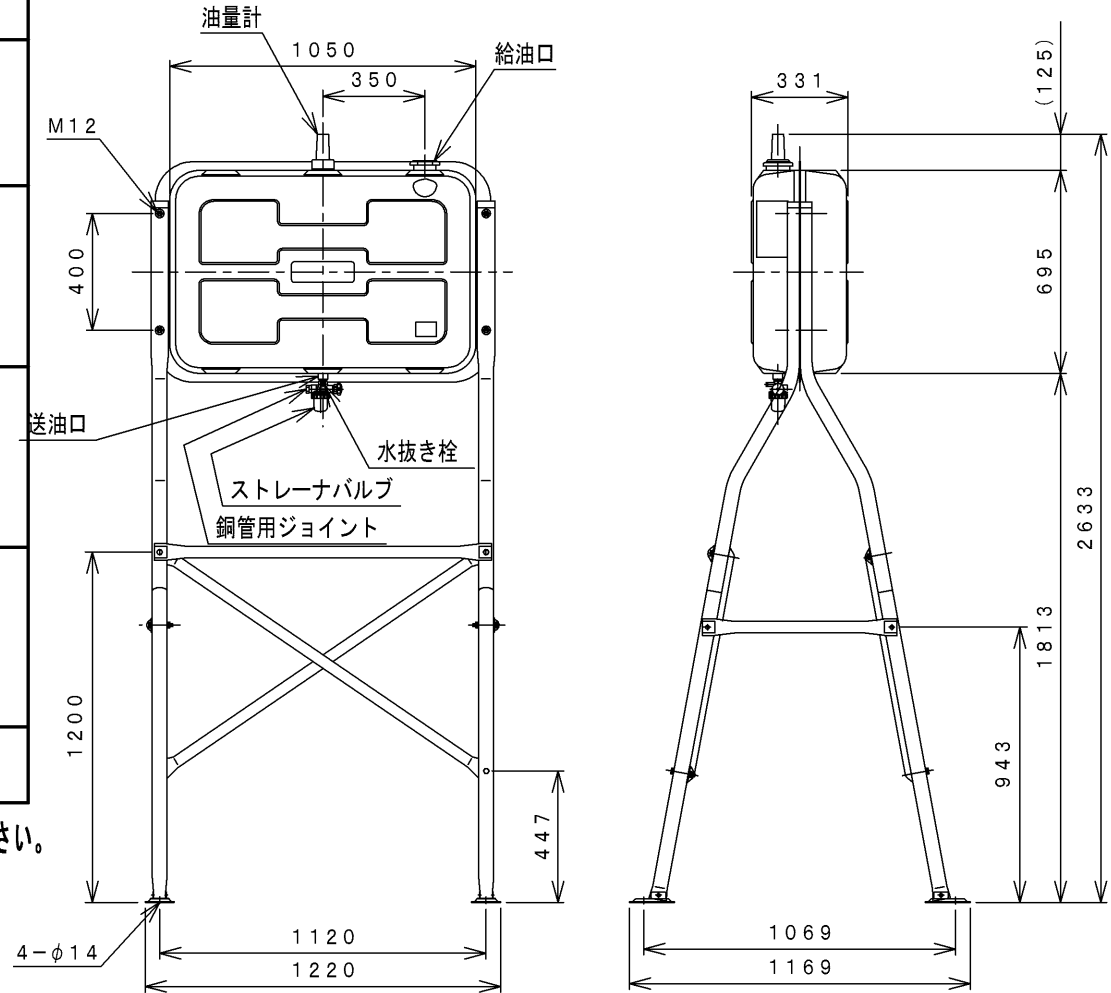

注) タンクの設置については、据付説明書をご覧のうえ正しく設置してください。

# オイルタンク部品一覧図

型式	分類記号
KS3-200	HJ

## 別梱包品

タンク本体 1個

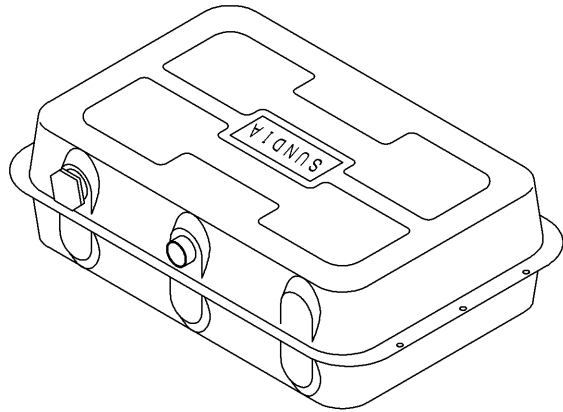

## 別梱包品

パイプA 4本

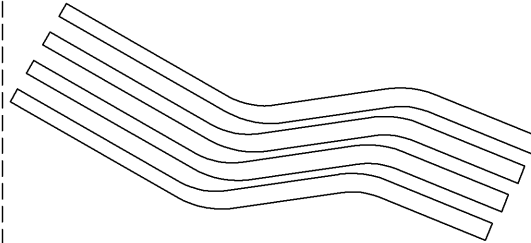

パイプC 4本

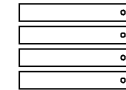

パイプB 4本

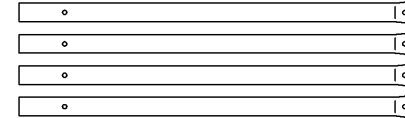

## 別梱包品

補強フレームA 2本

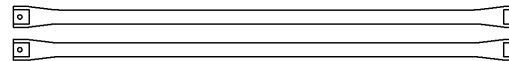

補強フレームB 1本

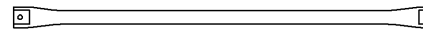

補強フレームC 2本

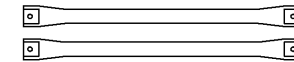

## 部品箱梱包品

油量計 1個

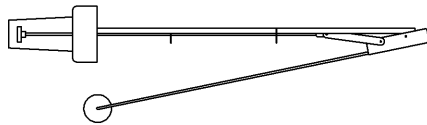

ストレーナバルブ 1個

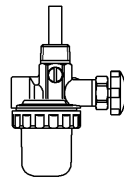

脚プレート 4個



脚キャップ 4個



ジョイント 1個



ボルト・ナットセット



M12×110 4セット

M10×70 14セット

※オプション部品は記載されていません。