

サンダイヤ オイルタンク 仕様書

型 式		分 類 記 号
K S 3 - 2 0 0		K J
仕 様 明 細 書		
容 積	2 2 0	リットル
容 量	1 9 8	リットル
使用燃料	灯 油	
種 類	据置式（脚部固定）・屋外用	
本体材質	溶融亜鉛メッキ鋼板	
本体板厚	1. 6 mm	
脚材質	亜鉛メッキパイプ	
脚材寸	φ 5 0 . 8 mm	
脚板厚	1. 6 mm	
溶接	シーム溶接、CO ₂ アーク溶接	
塗装	ポリエステル樹脂静電粉体塗装	
検査	本体密閉後、4 9 k P a の空気圧による全数検査	
包装	PEシート、エアキャップ	
油量計	無指向性フロート上下表示式	
給油口	φ 6 0 mm	
送油口	R c 3 / 4 めねじ ストレーナバルブ（R 3 / 4 × R c 1 / 2） φ 8 鋼管用ジョイント付	
塗装色	本体・脚（ライトページ 2 1）	
完成重量	約 5 1 k g	

注) タンクの設置については、据付説明書をご覧のうえ正しく設置してください。

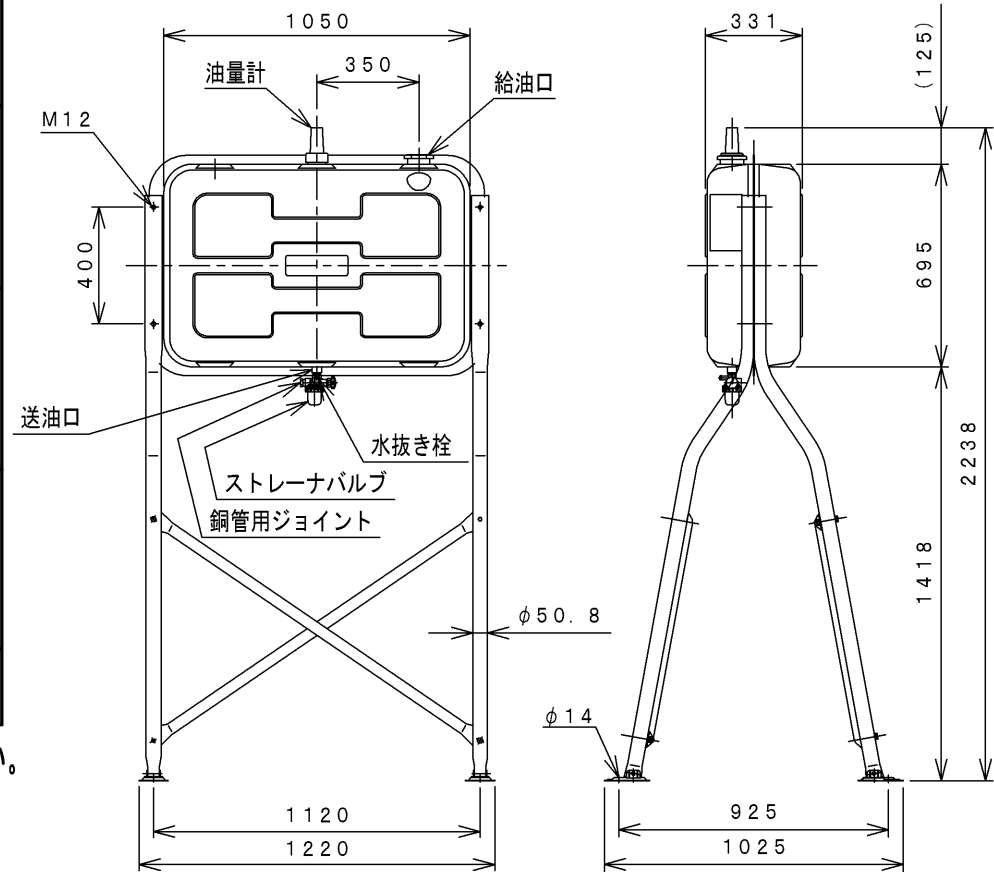

オイルタンク部品一覧図

型式	分類記号
KS3-200	KJ

別梱包品

タンク本体 1個

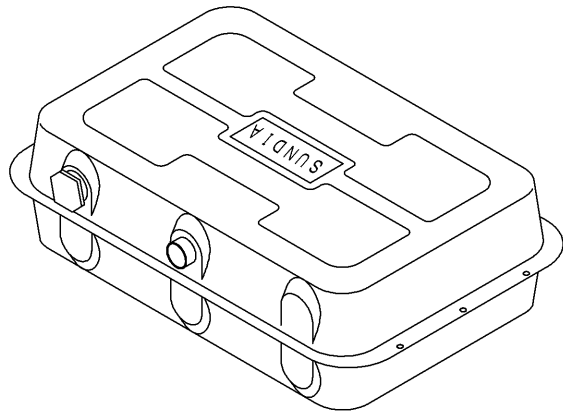

部品箱梱包品

油量計 1個

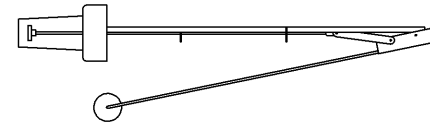

ストレーナバルブ 1個

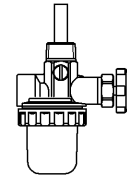

ジョイント 1個



脚キャップ 4個



別梱包品

脚 4本

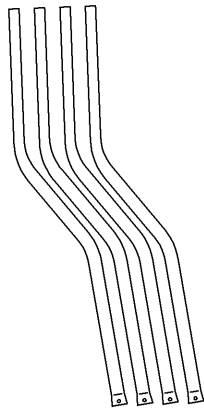

別梱包品

補強フレーム 2本

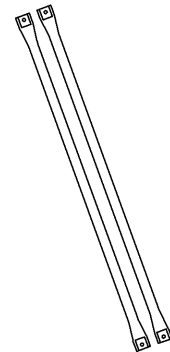

脚プレート 4個

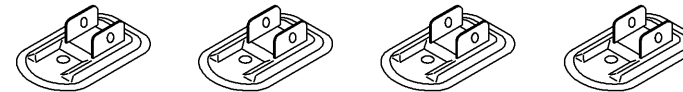

ボルト・ナットセット



M12×110 4セット

M10×70 8セット

※オプション部品は記載されていません。