

# サンダイヤ オイルタンク 仕様書

型 式		分 類 記 号
KS3-200		KQ
仕 様 明 細 書		
容 積	220 リットル	
容 量	198 リットル	
使用燃料	灯油・軽油	
種 類	据置式（脚部固定）・屋外用	
本体材質	溶融亜鉛メッキ鋼板	
本体板厚	1.6mm	
脚材質	亜鉛メッキパイプ	
脚材寸	φ50.8mm	
脚板厚	1.6mm	
溶接	シーム溶接、CO <sub>2</sub> アーク溶接	
塗装	ポリエステル樹脂静電粉体塗装	
検査	本体密閉後、49kPaの空気圧による全数検査	
包装	PEシート、エアキャップ	
油量計	無指向性フロート上下表示式	
給油口	φ60mm	
送油口	Rc3/4 めねじ 水抜き付ボールバルブ（R3/4×Rc1/2） オイルガンセット（Rc1/2）付	
塗装色	本体・脚（ライトページユ21）	
完成重量	約51kg	

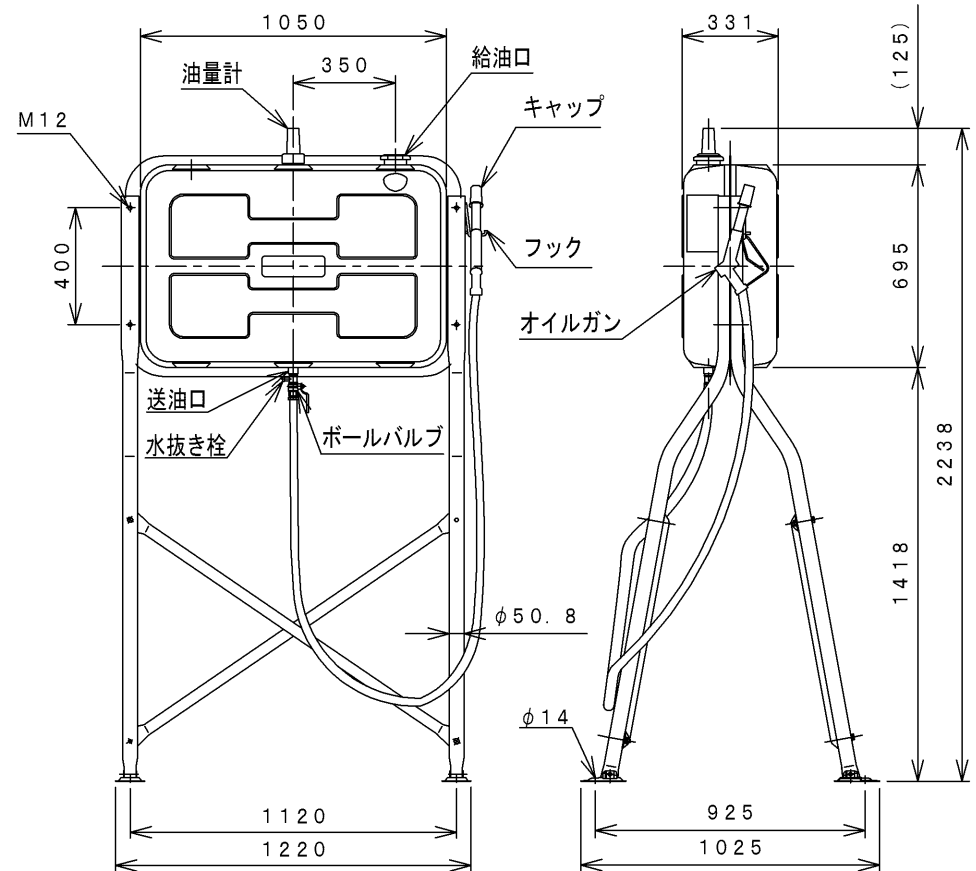
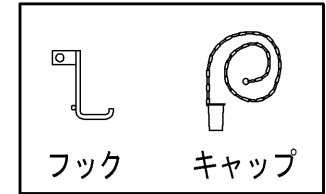

注) タンクの設置については、据付説明書をご覧のうえ正しく設置してください。

# オイルタンク部品一覧図

型 式	分類記号
KS3-200	KQ

## 別梱包品

タンク本体 1個

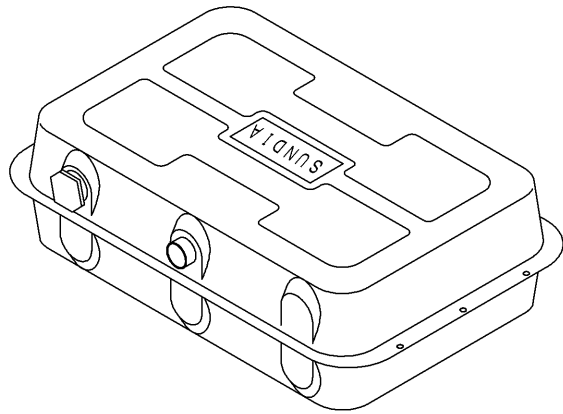

## 部品箱梱包品

油量計 1個

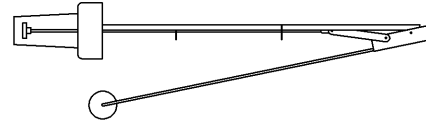

脚キャップ 4個



脚プレート 4個

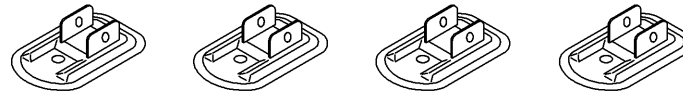

ボルト・ナットセット

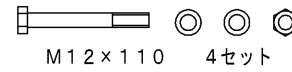

M12×110 4セット

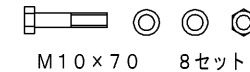

M10×70 8セット

## 別梱包品

脚 4本

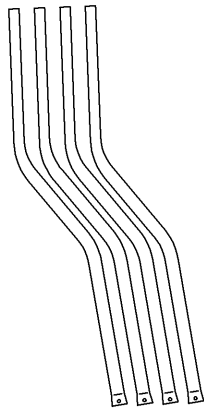

## 別梱包品

補強フレーム 2本

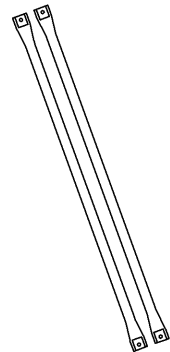

## 別梱包品

オイルガン 1個

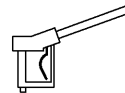

ホース 1個

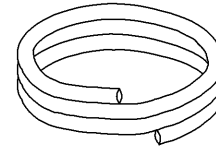

キャップ 1個



軽油ラベル 1枚

軽油

水抜き付ボールバルブ 1個

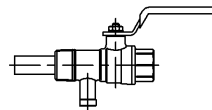

タケノコ 2個



ホースバンド 2個



フック 1個



※オプション部品は記載されていません。