

サンダイヤ オイルタンク 仕様書

型式	AU-500	分類記号	HQA
容積	$500L = \{D^2 \times \pi / 4\} \times L / 10^6$ $= \{(727-4)^2 \times \pi / 4\} \times (1225-5) / 10^6$		
容量	450L		
空間比	10% = $\{(1057-951.3) / 1057\} \times 100$		
適用燃料	軽油		
材料	タンク	ステンレス (SUS304)	
	脚	鏡板 t2.5 胴体 t2.0 脚材質 亜鉛メッキパイプ 脚材寸 φ50.8mm 脚板厚 1.6mm	
油量計	無指向性フロート上下表示式		
通気管	φ25.4, 40メッシュ金網付		
給油口	65A (キャップ付)		
戻り口	Rp1/2ソケット (プラグ付)		
送油口	Rc3/4 めねじ 水抜き付ボールバルブ (R3/4 x Rc1/2) アダプター (R1/2 x Rc1) オイルストレーナー (R1 x Rc1) ブッシング (R1 x Rc1/2) 15Aオイルガンセット付		
送油口	R1 おねじ キャップ (Rc1) 付		
表面処理	本体・脚 (ライトペーージュ21)		
水張検査	少量危険物等タンク検査済証付		
完成重量	約104kg		
耐震条件	耐震設計震度 0.6以下		
基礎ボルト	埋込式L形 M12深さ80mm以上		

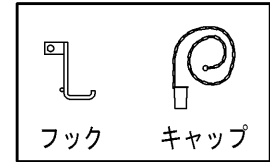

送油口詳細図

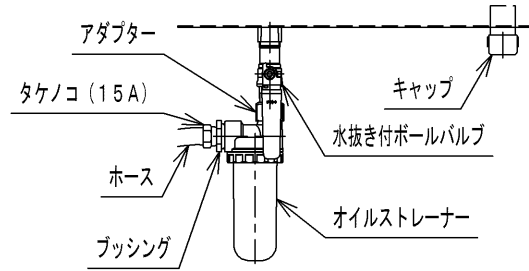
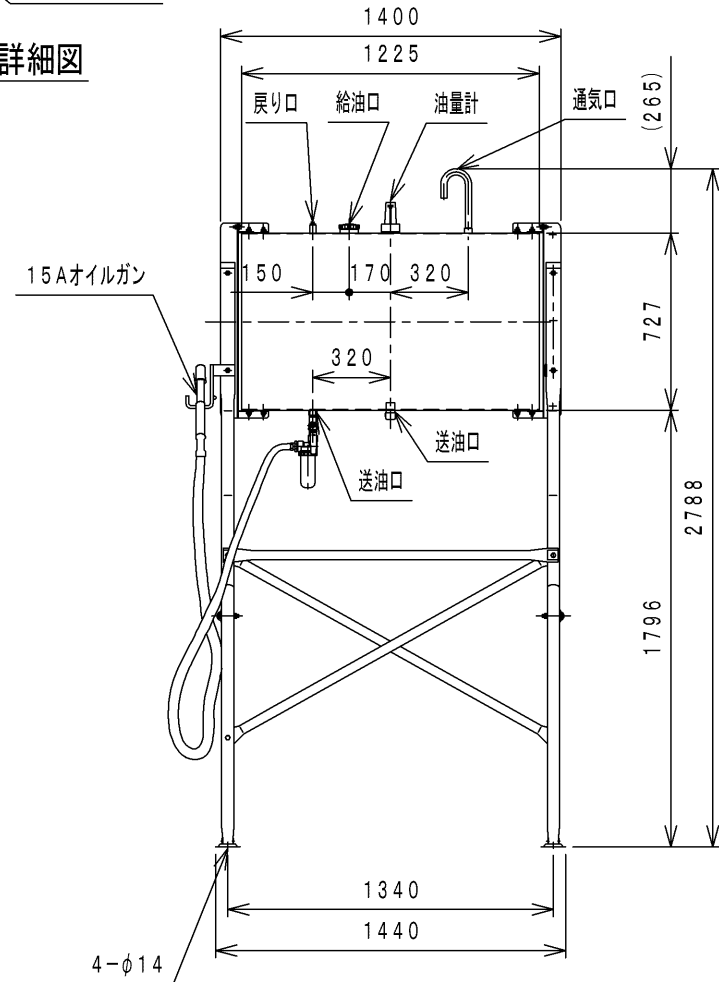
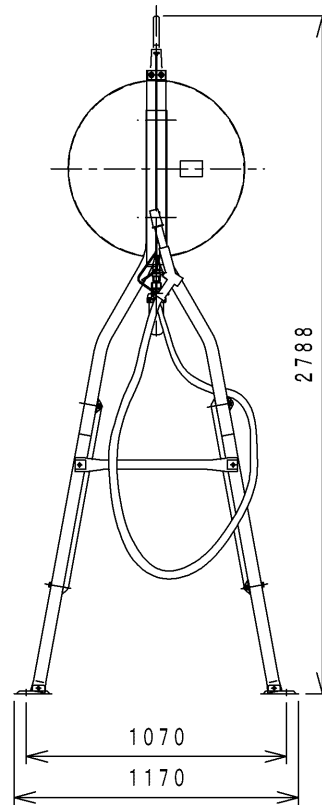

オイルタンク部品一覧図

型式	分類記号
AU-500	HQA

別梱包品

タンク本体 1個
(キャップ付)

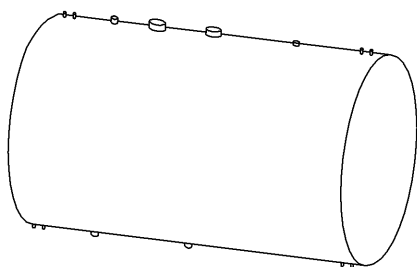

別梱包品

パイプA 4本

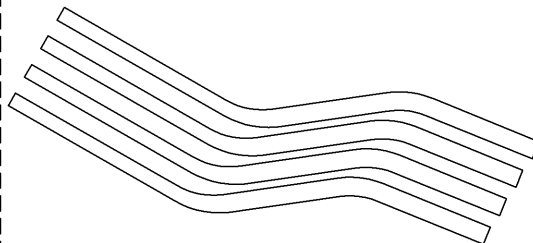

パイプC 4本

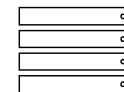

パイプB 4本

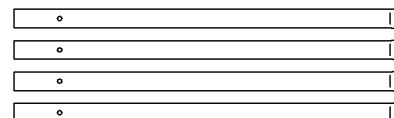

部品箱梱包品

油量計 1個
(ステンレス)

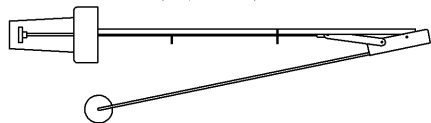

通気管 1個
(ステンレス)

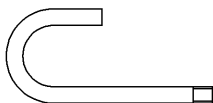

脚キャップ 4個



ボルト・ナットセット



M12×110 4本

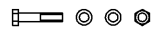

M10×70 14本

脚プレート 4個

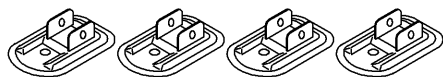

別梱包品

補強フレームA 2本

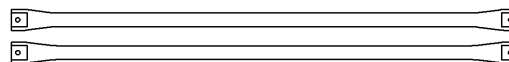

補強フレームC 2本

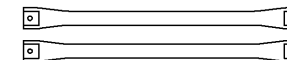

補強フレームB 1本



別梱包品

ブッシング 1個



オイルストレーナー 1個



オイルガン 1個

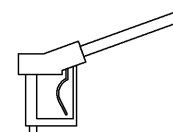

ホース 1個

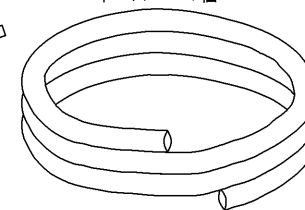

キャップ 1個

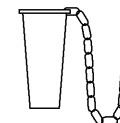

キャップ 1個



アダプター 1個



水抜き付ボールバルブ 1個

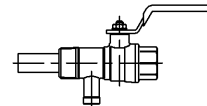

タケノコ 1個



ホースバンド 2個

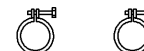

フック 1個

